

BAXI

CALDERA MURAL DE GAS

LUNA 3

MANUAL DE USO PARA EL USUARIO

CE₀₀₅₁

Estimado Cliente,

Nuestra Empresa opina que su nueva caldera **BAXI** satisfará todas sus exigencias.

La compra de un producto **BAXI** garantiza lo que Ud. se espera: un buen funcionamiento y un uso simple y racional.

Le pedimos que no ponga aparte estas instrucciones sin leerlas: contienen informaciones útiles para una correcta y eficiente gestión de su caldera.

No se deben dejar las partes del embalaje (bolsas de plástico, poliestireno, etc.) al alcance de niños, en cuanto que son potenciales fuentes de peligro.

Nuestras calderas incluyen la marca CE de acuerdo con los requisitos básicos según se establece en las siguientes Directivas:

- Directiva de gas 2009/142/CE
- Directiva de Rendimientos 92/42/CEE
- Directiva de Compatibilidad Elettromagnética 2004/108/CE
- Directiva de baja tensión 2006/95/CE



ÍNDICE

INSTRUCCIONES PARA EL USUARIO

1. Advertencias antes de la instalación	3
2. Advertencias antes de la puesta en marcha	3
3. Puesta en marcha de la caldera	4
4. Regulación de la temperatura de calefacción y del agua caliente sanitaria	5
5. Función precalentamiento en ACS para microacumulación	6
6. Llenado de la instalación	6
7. Apagado de la caldera	6
8. Cambio de gas	6
9. Paro prolongado de la instalación. Protección antiheladas (circuito de calefacción)	7
10. Indicaciones y actuación de los dispositivos de seguridad	7
11. Instrucciones para el mantenimiento ordinario	8

1. ADVERTENCIAS ANTES DE LA INSTALACIÓN

Esta caldera sirve para calentar agua a una temperatura inferior a la de ebullición, a presión atmosférica. Debe conectarse a una instalación de calefacción y a una red de distribución de agua caliente sanitaria, dentro de los límites de sus prestaciones y de su potencia.

Antes de que la caldera sea conectada por un técnico calificado es preciso:

- a) Controlar que la caldera esté preparada para funcionar con el tipo de gas disponible. El tipo de gas se indica en el embalaje y en la placa de datos del aparato.
- b) Controlar que la chimenea tenga buen tiro, que no tenga estrangulamientos y no desemboquen en ella las salidas de otros aparatos, salvo que haya sido realizada para este fin conforme a las normas específicas y la reglamentación vigente.
- c) Si la caldera se conecta a una chimenea preexistente, controlar que ésta se haya limpiado perfectamente, ya que el desprendimiento de los depósitos durante el funcionamiento puede obstruir la salida de humos.
- d) Para mantener el funcionamiento correcto y la garantía del aparato, también es imprescindible respetar las siguientes indicaciones:

1. Circuito sanitario:

1.1. Si la dureza del agua es superior a 20 °F (1 °F = 10 mg de carbonato de calcio por litro de agua) es preciso instalar un dosificador de polifosfatos o un sistema similar, conforme a las normas vigentes.

1.2. Una vez montado el aparato, antes de utilizarlo es necesario hacer una limpieza a fondo de la instalación.

1.3. Los materiales usados para el circuito sanitario del producto son conformes a la Directiva 98/83/CE.

2. Circuito de calefacción

2.1. instalación nueva

Antes de montar la caldera, hay que limpiar la instalación para eliminar los residuos de roscados, soldaduras y disolventes, utilizando un producto comercial que no sea ni ácido ni alcalino, y que tampoco ataque los metales, el plástico y la goma. El producto aconsejado es FERNOX Regenerador para instalaciones de calefacción. Para el uso de este producto seguir atentamente las instrucciones facilitadas por el fabricante.

2.2. instalación existente

Antes de instalar la caldera, vaciar totalmente la instalación y limpiarla de lodos y contaminantes con el producto comercial citado en el punto 2.1.

Para evitar que se formen incrustaciones en la instalación, utilizar inhibidores como FERNOX Protectivo para instalaciones de calefacción. Para el uso de este producto, seguir atentamente las instrucciones facilitadas por el fabricante.

Se recuerda que los depósitos en la instalación de calefacción perjudican el funcionamiento de la caldera (por ejemplo sobrecalentamiento y ruido del intercambiador).

La inobservancia de estas indicaciones invalida la garantía del aparato.

2. ADVERTENCIAS ANTES DE LA PUESTA EN MARCHA

El primer encendido debe ser efectuado por el Servicio de Asistencia Técnica autorizado, que tendrá que controlar:

- a) Que los datos de placa sean conformes a los de las redes de alimentación (eléctrica, hidráulica y gas).
- b) Que la instalación sea conforme a las normativas vigentes, de las cuales indicamos un extracto en el manual técnico destinado al instalador.
- c) Que se haya efectuado correctamente la conexión eléctrica a la red más tierra.

La falta de conformidad con lo arriba mencionado comporta la caducidad de la garantía.

Antes de la puesta en marcha, quitar la película de protección de la caldera. No utilizar a tal fin herramientas o materiales abrasivos porque podrían dañar las partes pintadas.

Este aparato no es apto para su uso por parte de personas (niños incluidos) cuyas capacidades físicas, sensoriales o mentales sean limitadas, o que no cuenten con la experiencia o conocimientos necesarios para hacerlo, excepto si estuvieran supervisados o hubieran recibido instrucciones sobre el uso del aparato por parte de una persona responsable de su seguridad. Los niños han de ser supervisados para asegurarse que no jueguen con el aparato.

3. PUESTA EN MARCHA DE LA CALDERA

Para encender la caldera correctamente, seguir las instrucciones siguientes:

- Alimentar la caldera eléctricamente.
- Abrir el grifo del gas.
- Pulsar la tecla  (unos 2 segundos) para seleccionar el modo de funcionamiento de la caldera como se indica en el apartado 3.2.







Nota: seleccionando el modo de funcionamiento verano, la caldera se encenderá sólo en caso de consumo de agua caliente sanitaria.

- Para seleccionar la temperatura deseada, tanto para la calefacción como para el agua caliente sanitaria, pulsar las teclas correspondientes +/- como se indica en el apartado 4.

Advertencia: durante la primera puesta en marcha, es posible que el quemador no se encienda y se bloquee la caldera hasta que salga todo el aire de la tubería del gas.



En este caso, se recomienda repetir las operaciones de encendido, hasta que el gas llegue al quemador pulsando, durante al menos 2 segundos, la tecla R.

LEYENDA DE LA PANTALLA:

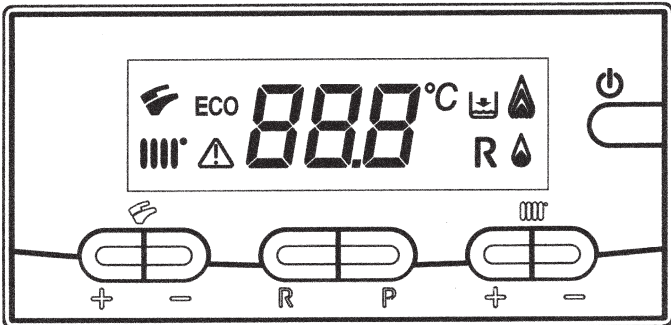
	Funcionamiento en modalidad calefacción
	Funcionamiento en modalidad agua caliente sanitaria
	Presencia de llama - nivel de potencia = 25% (encendido de la caldera)
	Niveles de potencia de la caldera (3 niveles de potencia)
	ANOMALÍA genérica
R	REARME
	Presión del agua BAJA
888°C	Indicación numérica (temperatura, códigos anomalía, etc.)
ECO	FUNCIONAMIENTO EN MODO ECO (véase apartado 4).



LEYENDA DE LAS TECLAS:

 + -	Ajuste de la temperatura del agua caliente sanitaria
 + -	Ajuste de la temperatura de calefacción
R	REARME
P	ECO - CONFORT
	MODOS DE FUNCIONAMIENTO (véase el apartado 3.2)

06002_2301

Figura 1

En caso de conexión del regulador climático, suministrado como accesorio, todas las regulaciones de la caldera se deben efectuar desde el regulador climático. Véanse las instrucciones que acompañan el accesorio.

3.1 SIGNIFICADO DEL SÍMBOLO

Durante el funcionamiento de la caldera se pueden visualizar 4 niveles de potencia diferentes, en relación con el grado de modulación de la caldera, como se muestra en la figura 2:

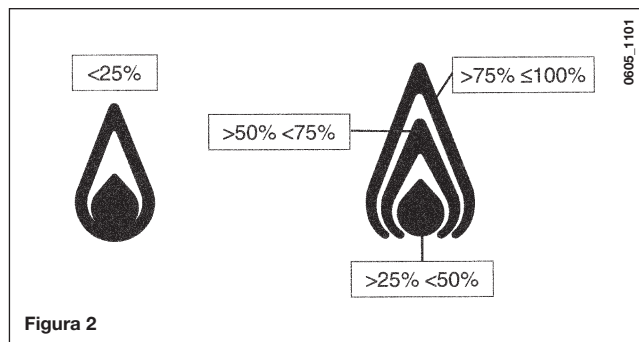





























3.2 MODOS DE FUNCIONAMIENTO (pulse la tecla)

Pulsando esta tecla se pueden programar los siguientes modos de funcionamiento de la caldera:

- **VERANO**
- **INVIERNO**
- **SÓLO CALEFACCIÓN**
- **APAGADO**

En **VERANO** la pantalla visualiza el símbolo () . La caldera satisface sólo las demandas de calor para el agua caliente sanitaria; la calefacción NO está habilitada (función antihielo ambiente activa).

En **INVIERNO** la pantalla visualiza los símbolos (                            

5. FUNCIÓN PRECALENTAMIENTO EN ACS PARA MICROACUMULACIÓN

Esta función asegura un mejor confort en el servicio de agua caliente sanitaria. Una vez esta función esté activa, tras una demanda de ACS, en el circuito primario de la caldera se microacumula agua a la temperatura de consigna de ACS durante una hora para disponer a la salida de la caldera de forma inmediata agua a la temperatura deseada.

Para una obtener una mayor eficiencia energética de funcionamiento de la caldera esta función no viene activada por defecto. Para activarla seguir los siguientes pasos:

- Pulsar a la vez la tecla **R** y la tecla **—** de **||||** durante al menos 6 segundos.
- En la pantalla se visualiza la indicación “F01” alternándose con el valor de este parámetro.
- Pulsar las teclas +/- de **☞** hasta llegar al parámetro F03
- Pulsar las teclas +/- de **||||** para ajustar su valor en 03
- Pulsar la tecla **P** para memorizar el valor (aparecerá “MEM” en pantalla)
- Pulsar la tecla **⏻** para salir sin guardar el valor (aparecerá “ESC” en pantalla)

ATENCIÓN: no modificar otros parámetros diferentes al indicado. En el caso de no querer guardar los cambios realizados pulsar la tecla **⏻** (aparecerá “ESC” en pantalla).

Para apagar la función, pulsar la tecla **P**, al menos entre 3 – 6 segundos (en el display aparece **ECO** y el símbolo **☞** parpadeando junto muy rápido durante 5 segundos). Para reactivar la función Precalentamiento apretar otra vez la tecla **P** entre 3 y 6 segundos (aparecerá el símbolo **☞** parpadeando durante 5 segundos de forma rápida).

6. LLENADO DE LA INSTALACIÓN

IMPORTANTE: controlar periódicamente que la presión, leída en el manómetro (figura 3), con la instalación fría, sea 0,7 - 1,5 bar. En caso de sobrepresión actuar sobre el grifo de desagüe caldera (figura 3).

Si es inferior, actuar sobre el grifo de carga de la caldera (figura 3).

Se aconseja abrir dicho grifo de manera muy lenta para facilitar la purga del aire.

Durante esta operación es necesario que la caldera esté en “OFF” (pulsar la tecla **⏻** – apartado 3.2).

NOTA: en caso de frecuentes disminuciones de la presión, solicitar la intervención del Servicio de Asistencia Técnica autorizado.

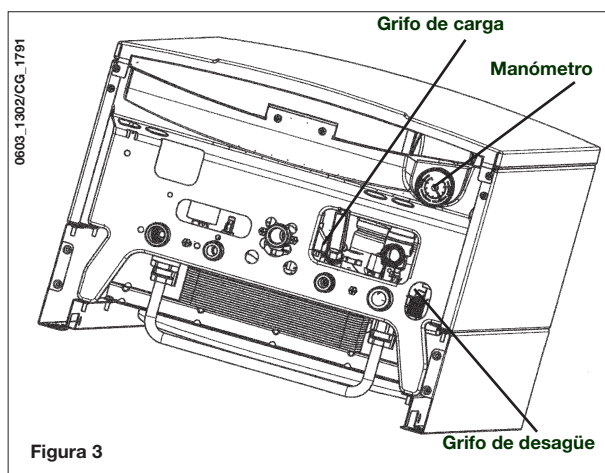

7. APAGADO DE LA CALDERA

Para apagar la caldera hay que desconectar la alimentación eléctrica del aparato. Si la caldera está en “OFF” (apartado 3.2) los circuitos eléctricos siguen en tensión y está activada la función antiheladas (ver apartado 9).

8. CAMBIO DE GAS

Las calderas pueden funcionar con gas natural o con gas propano.

Dirigirse al Servicio de Asistencia Técnica autorizado, en caso de que sea necesaria la transformación.

9. PARO PROLONGADO DE LA INSTALACIÓN. PROTECCIÓN ANTIHELADAS

Es buena costumbre evitar el vaciado de toda la instalación de calefacción porque los cambios de agua producen también inútiles y dañinos depósitos calcáreos dentro de la caldera y de los cuerpos calentadores. Si durante el invierno la instalación térmica no es utilizada, y en caso de peligro de heladas, se aconseja mezclar el agua de la instalación con adecuadas soluciones anticongelantes destinadas a este uso específico (ej. glicol propilénico junto a inhibidores de incrustaciones y corrosiones).

La gestión electrónica de la caldera está provista de una función “antihielo” en calefacción que con una temperatura de impulsión de la instalación inferior a 5 °C hace funcionar el quemador hasta alcanzar el valor de 30 °C en la ida.

Esta función es operativa si:

- la caldera está alimentada eléctricamente;
- hay gas;
- la presión de la instalación es la establecida;
- la caldera no está bloqueada.

10. INDICACIONES Y ACTUACIONES DE LOS DISPOSITIVOS DE SEGURIDAD

Las anomalías se indican en la pantalla mediante un código de error (ej. E01).

Las anomalías que el usuario puede resolver se indican en la pantalla con el símbolo **R** (ej. figura 4).

Las anomalías que el usuario no puede resolver se indican en la pantalla con el símbolo \triangle (ej. figura 4.1).

Para REARMAR la caldera pulsar, durante al menos 2 segundos, la tecla **R**.



CÓDIGO VISUALIZADO	TIPO DE ANOMALÍA	INTERVENCIÓN
E01	Bloqueo por falta de encendido	Pulsar la tecla R (figura 1) durante al menos 2 segundos). Si esta anomalía se repite, llamar el centro de asistencia técnica autorizado.
E02	Bloqueo por activación del termostato de seguridad	Pulsar la tecla R (figura 1) durante al menos 2 segundos). Si esta anomalía se repite, llamar el centro de asistencia técnica autorizado.
E03	Activación del termostato humos / presóstato humos	Llamar el centro de asistencia técnica autorizado.
E04	Error de seguridad por pérdidas de llama frecuentes	Llamar el centro de asistencia técnica autorizado.
E05	Fallo de la sonda de impulsión	Llamar el centro de asistencia técnica autorizado.
E06	Fallo de la sonda del agua caliente sanitaria	Llamar el centro de asistencia técnica autorizado.
E10	Presión del agua BAJA	Controlar que la presión de la instalación tenga el valor indicado. Véase el apartado 6. Si la anomalía persiste, llamar el servicio de asistencia técnica autorizado.
E11	Activación del termostato de seguridad para instalación a baja temperatura (si está conectado)	Llamar el centro de asistencia técnica autorizado.
E25	Temperatura máxima de la caldera superada (probable bomba bloqueada)	Llamar el centro de asistencia técnica autorizado.
E35	Error llama (llama parásita)	Pulsar la tecla R durante al menos 2 segundos). Si esta anomalía se repite, llamar el centro de asistencia técnica autorizado.
E97	Configuración incorrecta de la frecuencia (Hz) de alimentación de la tarjeta electrónica	Modificar la configuración de la frecuencia (Hz).
E98	Error interior de la tarjeta	Llamar el centro de asistencia técnica autorizado.
E99	Error interior de la tarjeta	Llamar el centro de asistencia técnica autorizado.

Nota: cuando se produce una anomalía, en la pantalla parpadea el código de error.

11. INSTRUCCIONES PARA EL MANTENIMIENTO ORDINARIO

Para garantizar una perfecta eficacia funcional y de seguridad de la caldera es necesario, al término de cada estación, hacer inspeccionar la caldera por el Servicio de Asistencia Técnica autorizado.

Un mantenimiento esmerado asegura siempre un ahorro en la gestión de la instalación.

La limpieza exterior del aparato no se debe efectuar con sustancias abrasivas, agresivas y/o fácilmente inflamables (ej. gasolina, alcoholes, etc.) y, de todo modo, se debe efectuar cuando el aparato no está en funcionamiento (véase el capítulo 7).

BAXI S.p.A.

36061 BASSANO DEL GRAPPA (VI) ITALIA

Via Trozzetti, 20

Servizio clienti: Tel. 0424 - 517800 - Telefax 0424/38089

www.baxi.it