

INSTRUCCIONES DE FUNCIONAMIENTO ORIGINALES

Lea atentamente y conserve estas Instrucciones

MANUAL DE INSTRUÇÕES ORIGINAL

Leia com atenção e guarde estas instruções



Radiador Cerámico
Radiador Ceramico

Referencia / Referência

PECS

Modelos: **PECS1000; PECS1500; PECS2000**

ADVERTENCIAS IMPORTANTES

Estimado cliente:

Le agradecemos la confianza que ha depositado en nosotros al adquirir este radiador. Estos aparatos son extremadamente seguros, silenciosos y fáciles de instalar.

No requieren un mantenimiento específico. Están fabricados en aluminio extruido, un material de alta durabilidad respetuoso con el medio ambiente. Antes de ponerlo en marcha por primera vez, lea con atención estas instrucciones. Consérvelas para posibles consultas.

INSTRUCCIONES GENERALES DE SEGURIDAD

1. Lea con atención estas instrucciones de uso antes de poner en marcha el aparato por primera vez. Conserve dichas instrucciones, su ticket de caja y si es posible, el embalaje completo con todos los elementos en su interior.
2. **La garantía dejará de tener validez en el caso de no seguir las recomendaciones del presente manual.**
3. Antes de conectar el aparato, asegúrese que el voltaje de la red eléctrica es de 230 Voltios y se corresponde con la señalada en la placa de características del aparato.
4. Compruebe que la potencia contratada es suficiente para conectar todos los aparatos. La suma de las intensidades de los radiadores, no debe superar la capacidad del magnetotérmico que los protege.
5. El uso de este radiador está prohibido en habitaciones donde haya presencia de gases o productos inflamables (pegamentos, colas, etc...).
6. **ADVERTENCIA:** Para evitar sobrecalentamientos, no cubrir el aparato. No utilice el aparato para secar ropa.



7. Evite que el cable de conexión u otros objetos entren en contacto con el aparato.
8. En caso de que el cable de alimentación estuviese dañado, debe ser reemplazado por el fabricante, su servicio posventa o por personas de similar cualificación con el objetivo de evitar cualquier peligro.

9. Compruebe con regularidad el aparato y el cable. No encienda el aparato si este presenta algún daño.
10. **PRECAUCIÓN: Algunas partes de este producto pueden alcanzar temperaturas muy elevadas y provocar quemaduras. Preste especial atención en presencia de niños o de personas vulnerables.**
11. No coloque el aparato justo debajo de una toma de corriente.
12. Mantenga a los niños menores de 3 años alejados del aparato, a menos que estén bajo una supervisión continua.
13. Este aparato puede ser utilizado por niños menores de 8 años, así como por personas con capacidades físicas, sensoriales o mentales reducidas o totalmente privadas de ellas, siempre y cuando estén bajo supervisión o se les haya facilitado las instrucciones relativas al uso del aparato y hayan comprendido los riesgos que podrían derivarse del mismo. Los niños no deben jugar con el aparato. La limpieza y el mantenimiento no deben ser realizados por niños sin la supervisión de un adulto.
14. Los niños de entre 3 y 8 años no deben encender o apagar el aparato, a no ser que este esté instalado o colocado en una posición normal y que los niños estén bajo la supervisión adecuada o hayan recibido instrucciones en relación al uso del aparato en cuanto a seguridad y hayan comprendido perfectamente los peligros potenciales. Los niños entre 3 y 8 años no deben conectar, regular ni limpiar el aparato ni realizar ninguna medida de mantenimiento.
15. **Atención:** No utilice este calefactor cerca de bañeras, duchas o piscinas. No debería ser posible acceder a los mandos del aparato desde la bañera, ducha o cualquier otra superficie que esté en contacto con el agua. (Su uso en los volúmenes 0 o 1 en cuarto de baño está totalmente prohibido: pida consejo a un electricista cualificado).
16. Para mayor seguridad, este aparato está provisto de un dispositivo que interrumpe el funcionamiento en caso de sobrecalentamiento.

17. Este emisor está diseñado para utilizar exclusivamente fijado a una pared. Para más información sobre los sistemas de fijación, consulte la sección “INSTALACIÓN Y FIJACIÓN EN PARED” dentro de este manual.
18. No utilice accesorios que no hayan sido recomendados por el fabricante, ya que podría suponer un riesgo potencial para el usuario, además de dañar el aparato. Utilice solo accesorios originales.
19. Como medida de seguridad con los niños, mantenga lejos de su alcance los embalajes (bolsas de plástico, cartón, polietileno), ya que podrían provocar situaciones potencialmente peligrosas.
20. Utilice este aparato solo para uso privado y las tareas para las que ha sido diseñado. Este aparato no ha sido diseñado para uso profesional. **En cualquier caso, no debe utilizarse en exteriores, invernaderos o para la reproducción o cría de animales.** Manténgalo alejado del calor, la luz solar directa, la humedad (bajo ningún concepto lo sumerja en agua) y de objetos cortantes. No utilice este aparato con las manos húmedas. En caso de humedades o agua en el aparato, corte de inmediato la alimentación y no toque las partes mojadas.
21. No intente arreglar el aparato usted mismo. Póngase en contacto con un técnico cualificado.
22. Para desconectar el emisor de la red eléctrica tire de la clavija, nunca del cable.
23. Respete las “INSTRUCCIONES DE SEGURIDAD ESPECÍFICAS DEL APARATO” enumeradas a continuación.

INSTRUCCIONES DE SEGURIDAD ESPECÍFICAS DEL APARATO

- El aparato debe permanecer en posición vertical.
- Asegúrese en todo momento de que el aparato permanece fijado de manera sólida. Respete las distancias de instalación indicadas.
- No cuelgue ningún objeto delante o sobre el aparato.
- Asegúrese en todo momento de que los orificios de entrada y salida de aire no están obstruidos.
- Instale siempre el aparato de tal manera que no pueda entrar en contacto con cualquier material inflamable como cortinas o toallas (tenga en cuenta los golpes de viento).

- Para la limpieza del aparato, consulte las instrucciones en el apartado de “MANTENIMIENTO”, ya que la penetración de agua por las rejillas de aire podría resultar fatal para el aparato.
- No inserte ningún objeto a través de la rejilla o en el interior del aparato.
- Este radiador ha sido concebido para su conexión eléctrica a la instalación mediante una clavija. Siga las instrucciones del apartado "INSTALACIÓN".
- **La garantía no será aplicable en caso de no haber respetado estas instrucciones.**

INSTALACIÓN

- Durante el primer uso y durante algunos minutos, se pueden producir olores y ruidos debido a la dilatación de algunas piezas internas. Esto es normal, por lo que debe prever una ventilación adecuada. Los olores serán momentáneos y se difuminarán rápidamente.
- Para mayor eficacia, asegúrese de calcular la potencia o el número de elementos del aparato en función de la superficie de la habitación. Le recomendamos consultar con su vendedor la realización de este cálculo.
- Fije el radiador en una pared firme y bien nivelada.
- Le desaconsejamos instalar el aparato bajo las ventanas, ya que se favorecería la pérdida de calor.
- El radiador debe estar alejado, a una distancia mínima de 15 cm, de cualquier material combustible, cortinas, muebles, sillones, etc. (Fig. 1).
- Calcule una distancia mínima de 1 m entre la parte frontal del aparato y cualquier obstáculo (muebles, pared, cortinas, por ejemplo) que pudiera estorbar su funcionamiento.
- Así mismo deje una distancia mínima de 15 cm entre su aparato y las paredes laterales y cualquier obstáculo (paredes, por ejemplo) que pueden afectar a su función. También deje una distancia mínima de 35 cm por encima del aparato libre de obstáculos y una distancia mínima de 15 cm del suelo.
- **ADVERTENCIA:** Si se instala este aparato en un cuarto de baño, debe estar instalado únicamente dentro de los volúmenes 2 o 3, en conformidad con las exigencias del Reglamento Electrotécnico para Baja Tensión español, Instrucción Técnica Complementaria ITC-BT-27. La instalación de este aparato dentro de los volúmenes 0 ó 1 de un cuarto de baño está terminantemente prohibido. La figura 2 a continuación indicada es tan solo a título informativo, le sugerimos que se ponga en contacto con un electricista profesional.

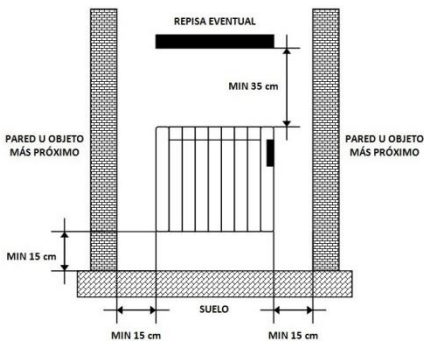

- Distancias Mínimas -

Fig.1

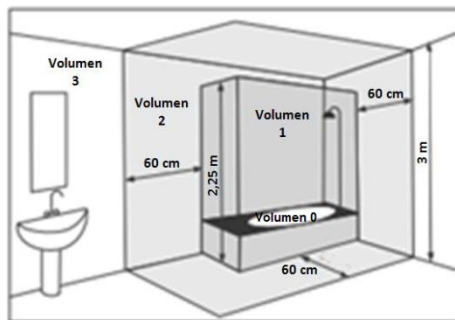

Volumen 1: Aparatos en Muy Baja Tensión de Seguridad (MBTS).
 Volumen 2: Aparatos eléctricos Clase II – IP X4
 Volumen 3: Aparatos eléctricos protegidos por DDR 30mA

Fig.2

FIJACIÓN SOBRE PARED

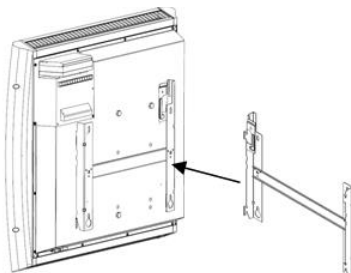

El radiador está equipado con 1 soporte de suspensión del radiador.

Para fijar el aparato al muro, utilice la plantilla que se adjunta en la caja. Siga las instrucciones a continuación:

- Marque la posición de los huecos del soporte teniendo en cuenta la distancia recomendada en relación al suelo (15 cm) y guardando las medidas de la plantilla adjunta.
- Agujeree los huecos en la pared y coloque los tacos fijación incluidos en el kit de fijación.
- Coloque el soporte, después apriete los tornillos hasta que las piezas estén perfectamente fijadas a la pared.
- Enganche el aparato al soporte fijado al muro.

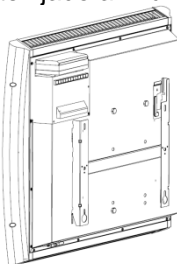

CONEXIÓN ELÉCTRICA DE ALIMENTACIÓN

Este aparato viene equipado con un cable de alimentación **H05V2V2-F 2x1.0mm²** y clavija bipolar sin conexión de tierra.

Conecte la clavija a una base de toma de corriente.

Vigile el buen estado de su instalación eléctrica y de los cables de conexión.

Este aparato no precisa conexión a tierra, ya que cuenta con doble aislamiento.

Póngase en contacto con un electricista profesional si necesita ayuda.

CARACTERÍSTICAS TÉCNICAS





Modelo	PECS1000	PECS1500	PECS2000
Tensión Nominal	230 V~	230 V~	230 V~
Frecuencia Nominal	50 Hz	50 Hz	50 Hz
Potencia Nominal	1000 W	1500 W	2000 W
Clase de Protección	II	II	II
Grado de Protección IP	IP24	IP24	IP24
Dimensiones (LxAxP) (mm)	670x555x105	800x555x105	930 x555x105
Peso (kg)	11.5	13.2	17.5





TERMOSTATO DIGITAL PROGRAMABLE

Este radiador está equipado con varias funciones y modos de funcionamiento que el usuario puede seleccionar a través de la tecla "MODO" .

Los modos de funcionamiento son: Hilo Piloto, Confort, Económico, Anti hielo, Vacaciones, Crono, Turbo, Eco y Apagado (Stand-by). Sus iconos representativos son los siguientes:







-  **Modo Hilo piloto:** Las funciones del termostato se controlan a través de la señal recibida desde la centralita "Hilo Piloto". **SOLO PARA SU USO EN FRANCIA**
-  **Modo Confort:** El termostato mantiene la temperatura ambiente en el valor establecido por el usuario.
-  **Modo Económico:** El termostato mantiene la temperatura ambiente a un nivel por debajo del valor de Confort configurado.
-  **Modo anti-hielo:** El termostato mantiene la temperatura ambiente por encima de 7 ° C.

-  **Modo vacaciones:** El radiador entra en el modo “Anti-hielo” por un período de tiempo establecido por el usuario.
-  **Modo crono:** El termostato funciona de acuerdo a un programa diario / semanal definido por el usuario.
-  **Modo turbo/boost:** El termostato alimenta la resistencia de forma continua durante un periodo ajustable por el usuario, siendo el máximo de 2 horas. Al finalizar el período de tiempo, el dispositivo vuelve al modo de funcionamiento anterior. Por razones de seguridad, la temperatura ambiente es controlada de forma automática a fin de no exceder de 32 ° C.
-  **Modo Económico fijo 17°C:** El aparato mantiene una temperatura ambiente fija de 17 ° C
-  **Modo apagado (Stand-by):** En este modo, la resistencia eléctrica no está alimentada y la luz de fondo de la pantalla se apaga. Sin embargo, el termostato está operativo.

• Otras funciones e iconos

Otras funciones presentes en el termostato son:

						
DETECCIÓN DE VENTANAS ABIERTAS	ASC	PROTECCIÓN DE NIÑOS	INDICADOR DE NIVEL DE POTENCIA	BLOQUEO	MEDIDOR DE CONSUMO	INDICADOR DE CONSUMO

-  **Detección de ventanas abiertas:** Esta función permite detectar la apertura de una ventana como consecuencia de una disminución repentina de la temperatura en la habitación. En este caso, el dispositivo deja de alimentar la resistencia por un máximo de 30 minutos o hasta que un incremento brusco de la temperatura de la habitación revela que la ventana ha sido cerrada.
-  **Control adaptativo de la temperatura (ASC):** Esta función anticipa la hora de inicio de funcionamiento del radiador respecto al valor programado (sólo para el modo Crono).
-  **Seguridad para los niños:** Esta función reduce la temperatura de la superficie del radiador.
-  **Indicador del nivel de potencia:** Visualización del consumo instantáneo.
-  **Bloqueo:** Función para evitar un uso accidental o indebido.

- **KWh Medidor de consumo:** Esta función permite conocer los datos de consumo para diferentes períodos, en kWh.
- **SS Indicador de consumo:** Visualización de si el aparato está consumiendo en el momento o no.

PANTALLA

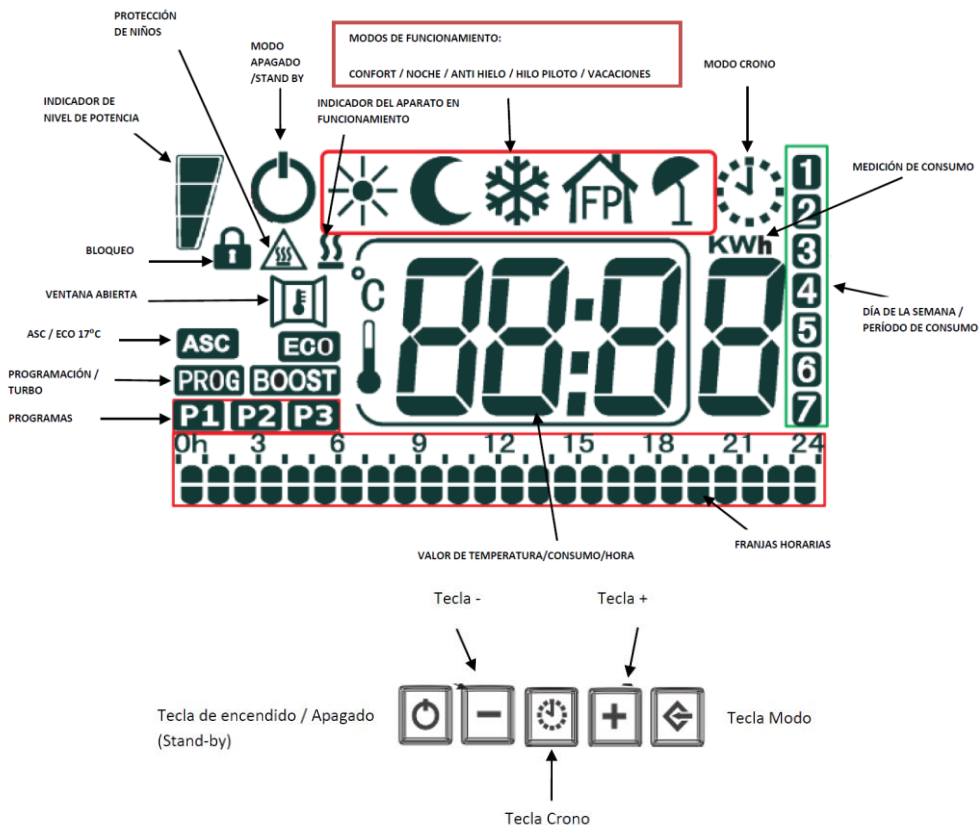

1. ENCENDIDO / APAGADO (STAND-BY)

Presione la tecla  Encendido/Apagado (Stand-by), para encender el radiador o fijar el modo apagado/stand-by.



Si se activa el modo apagado/stand-by, el icono correspondiente  aparecerá en la pantalla y sonarán dos pitidos de 0,5 segundos y se mostrará la hora.

Cuando el aparato se enciende, sonará un pitido durante un segundo, y desaparecerá el icono .

2. PRINCIPALES FUNCIONES





 **Modo HILO PILOTO:** (SOLO PARA USO EN FRANCIA). En este modo, el radiador es controlado por una centralita con este sistema.

Para activarlo, siga los siguientes pasos:

1. Presione la tecla "Modo"  repetidas veces hasta que aparezca en la pantalla el icono . A partir de entonces el modo de funcionamiento del radiador es el determinado por la centralita.





 **Modo CONFORT:** Es el modo estándar de funcionamiento del radiador para mantener la temperatura deseada por el usuario.



Para activarlo, siga los siguientes pasos:



1. Presione la tecla "Modo"  repetidas veces hasta que aparezca en la pantalla el icono .
2. Seleccione la temperatura deseada utilizando las teclas  y . El valor mínimo que puede ser programado es igual al valor de la temperatura programada en modo económico más 0,5°C. El valor máximo es 32°C.

 **Modo ECONÓMICO:** Seleccionando este modo, el radiador mantiene la temperatura ambiente a la seleccionada para el mismo.





Para activarlo, siga los siguientes pasos:

1. Presione la tecla "Modo"  repetidas veces hasta que aparezca en la pantalla el icono .
2. Seleccione la temperatura deseada utilizando las teclas  y . El máximo valor que puede ser programado es igual al valor de la temperatura CONFORT menos 0,5°C. El valor mínimo es 7°C.







NOTA: Las temperaturas CONFORT y ECONÓMICO son los valores determinantes de la programación. No es posible seleccionar un valor de temperatura para el modo ECONÓMICO superior al valor para la temperatura CONFORT, ya que el termostato electrónico no lo permite. Durante el funcionamiento es posible cambiar la temperatura sencillamente presionando las teclas  y .

 **MODO ANTI HIELO:** Seleccionando este modo, la temperatura ambiente se fija en 7°C. Para activarlo, presione la tecla "Modo"  repetidas veces hasta que aparezca en la pantalla el icono .

MODO VACACIONES: Seleccionando este modo, el radiador entra en el modo ANTI HIELO por un periodo de tiempo establecido por el usuario. Para activarlo, siga los siguientes pasos:

1. Presione la tecla “Modo”  repetidas veces hasta que aparezca en la pantalla el icono .
2. Utilizando las teclas  y , es posible seleccionar la duración del periodo de vacaciones, desde 12 horas hasta 40 días, con un incremento de una hora desde las 12 hasta las 24 y con un incremento de un día a partir de las 24 horas.

MODO CRONO: En este modo, la temperatura ambiente se mantiene en la temperatura CONFORT o ECONÓMICO en función de los programas establecidos para las distintas franjas horarias del día (P1, P2 o P3). Para activarlo, siga los siguientes pasos:

1. Presione la tecla “Modo”  repetidas veces hasta que aparezca en la pantalla el icono .
2. Presione la tecla CRONO  para seleccionar uno de los programas pre establecidos de fábrica (P1  y P2 ) o el programa configurable por el usuario (P3 ).

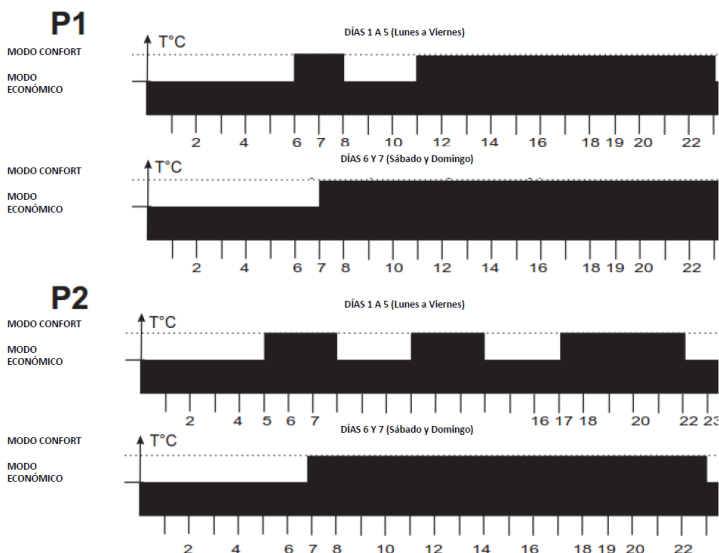

Para la programación configurable P3, diríjase a la sección “4. PROGRAMACIÓN” del manual.

Los programas P1 y P2 pre establecidos son:



BOOST **MODO TURBO/BOOST:** Este modo puede utilizarse cuando se quiere calentar la habitación de forma más rápida.

Para activarlo, siga los siguientes pasos:

1. Presione la tecla “Modo”  repetidas veces hasta que aparezca en la pantalla el icono **BOOST**.
2. Presionando las teclas  y , es posible seleccionar la duración del periodo TURBO/BOOST de 5 a 120 minutos. Cuando se activa esta función, el radiador funciona a su máxima potencia, controlando que la temperatura ambiente no exceda de 32°C. Cuando el tiempo programado (indicado por una cuenta atrás en la pantalla) finaliza, el radiador vuelve al modo establecido previamente.

ECO **MODO ECONÓMICO 17°C:** Activando este modo, el radiador funciona con una temperatura pre establecida de 17°C no modificable. Esta función permite un menor consumo cuando, por ejemplo, la habitación o la casa está vacía durante un periodo de tiempo indefinido.

Para seleccionar este modo, presione la tecla “Modo”  repetidas veces hasta que aparezca en la pantalla el icono **ECO**.

3. OTRAS FUNCIONES E ICONOS

 **DETECCIÓN DE VENTANAS ABIERTAS:** El radiador es capaz de detectar si una ventana ha sido abierta mediante una disminución brusca de la temperatura (5°C en un máximo de 30 minutos). Si esto ocurre, el aparato se desconecta durante 30 minutos para, posteriormente, volver a funcionar en el modo previamente establecido si detecta incrementos de temperatura de un grado de forma continua (porque, por ejemplo, la ventana ha sido cerrada). Si no es así, el aparato seguirá desconectado por un periodo adicional de 30 minutos.

Cuando la detección de ventanas abiertas se activa, el símbolo correspondiente  aparecerá de forma intermitente en la pantalla (salvo en el modo apagado/stand-by). Cuando se desactiva, el símbolo desaparece.

Para activar esta función, vea la sección “4. PROGRAMACIÓN”.

 **PROTECCIÓN DE NIÑOS:** Cuando se activa esta función, se reduce la temperatura de la parte frontal del radiador de forma que sea seguro en la presencia de niños. Además, esta función permite que el mismo radiador se pueda utilizar en habitaciones más pequeñas que aquella en la que está instalado sin que haya cambios importantes en la temperatura ambiente.

Cuando se activa esta función, el nivel de potencia al que actúa el radiador es el establecido por el usuario (40% - 50% - 60%).

Para activar esta función, vea la sección “4. PROGRAMACIÓN”.

ASC **ASC (CONTROL ADAPTATIVO DE LA TEMPERATURA):** Cuando se activa esta función, el aparato se conecta antes de la hora establecida en la programación (máximo 2 horas antes) para asegurar que la habitación tendrá la temperatura programada a la hora fijada.

Cuando se activa esta función, el icono correspondiente **ASC** aparecerá en la pantalla (salvo en el modo apagado/stand-by).



Para activar esta función, vea la sección “4. PROGRAMACIÓN”.

INDICADOR DEL NIVEL DE POTENCIA: Aparece en la parte izquierda de la pantalla y depende del nivel de temperatura programada. Cuanto mayor sea la temperatura programada, mayor será el número de barras del icono. Es una visualización del consumo instantáneo, ya que cuanto mayor es la temperatura programada, mayor es el consumo de energía.



FUNCIÓN DE BLOQUEO: Es posible bloquear el radiador para evitar un uso indebido por parte de niños o, por ejemplo, en un espacio público.

Para bloquear/desbloquear las teclas, presione la tecla “Modo”  y manténgala presionada durante unos 3 segundos, hasta que el icono aparezca (bloqueado) o desaparezca (desbloqueado).

KWh **FUNCIÓN DE MEDICIÓN DE CONSUMO:** Esta función permite leer el consumo del radiador expresado en kWh. Para ello, se debe ajustar la potencia del emisor previamente, siguiendo los siguientes pasos:

1. Desenchufar el aparato de la toma de corriente.
2. Presione simultáneamente las teclas  y .
3. Sin dejar de presionarlas, enchufe el aparato a la toma de corriente, al menos 5 segundos hasta visualizar la función de ajuste de potencia, como muestra la imagen:







4. Utilice las teclas  y  para seleccionar la potencia de su radiador en Watts.
5. Confirmar la selección con la tecla .

Esta operación solamente es necesaria hacerla la primera vez y quedará guardado; no es necesario repetirla cada vez que se quieran consultar consumos.

Ahora ya se puede leer el consumo para diversos períodos de tiempo de la siguiente forma:

1. Ponga el radiador en modo apagado/stand-by.

2. Presione la tecla  durante más de 3 segundos, hasta que se muestren los datos de consumo en la pantalla.
3. Utilizando las teclas  y , se desplazará por el menú de consumo.
4. Irán apareciendo los iconos en la parte derecha de la pantalla. Cada uno de ellos muestra los kWh consumidos durante el correspondiente período de tiempo, detallados a continuación:

 = día actual

 = día anterior

 = semana actual

 = semana anterior

 = mes actual

 = mes anterior

 = año actual

 = año anterior

 = total











 = indicador de la potencia del radiador













SS **INDICADOR DE CONSUMO:** Cuando la temperatura de la habitación cae por debajo de la temperatura configurada, el termostato del radiador alimenta la resistencia y el símbolo **“SS”** se ilumina en la pantalla, con lo cual está consumiendo energía. Tan pronto como la temperatura de la habitación alcanza la temperatura seleccionada, el termostato deja de alimentar la resistencia y el icono **“SS”** desaparece de la pantalla, ya no estará consumiendo energía.

NOTA IMPORTANTE: Si en la pantalla aparece “ALL” el sensor de temperatura está roto o dañado y el radiador no funciona. Contacte con nuestro servicio técnico.

4. PROGRAMACIÓN





PROGRAMACIÓN DEL DÍA Y HORA

1. Ponga el radiador en modo apagado/stand-by. Se mostrará el icono .
2. Pulse durante más de 3 segundos la tecla , hasta que se visualicen las funciones. Utilizando la tecla , puede desplazarse por las siguientes opciones: **“ted”**(hora y fecha), **“prog”**(programación) y **“ofst”**(calibración de la sonda de temperatura).
3. Seleccione la opción **“ted”** y confirme con la tecla .
4. Introduzca el año actual (15-99) utilizando las teclas  y . Presione la tecla  para confirmar la selección.
5. Introduzca el mes actual (1-12) utilizando las teclas  y . Presione la tecla  para confirmar la selección.



- Introduzca el día actual (1-31) utilizando las teclas  y . Presione la tecla  para confirmar la selección.
- Introduzca el día de la semana (1=Lunes, 2=Martes, 3=Miércoles, 4=Jueves, 5=Viernes, 6=Sábado, 7=Domingo) utilizando las teclas  y . Presione la tecla  para confirmar la selección.
- A continuación, en la pantalla debería aparecer la hora actual con los dígitos iluminándose intermitentemente. La hora puede ser modificada utilizando las teclas  y . Presione la tecla  para confirmar la selección.
- Los dígitos indicando los minutos aparecen iluminándose intermitentemente. Los minutos pueden ser fijados utilizando las teclas  y . Presione la tecla  para confirmar la selección.

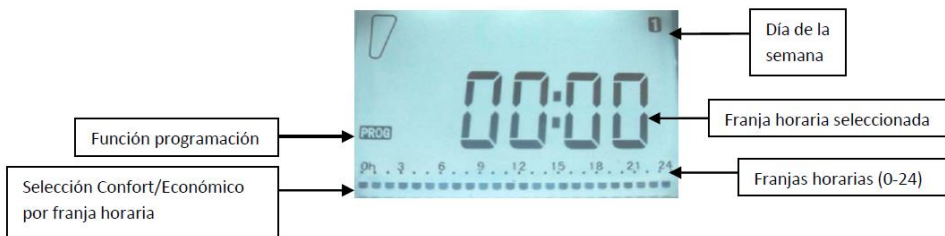

CONFIGURACIÓN DEL PROGRAMA P3

Puede configurar su propio programa de funcionamiento (P3) para cada uno de los días de la semana siguiendo los siguientes pasos:

- Ponga el radiador en modo apagado/stand-by. Se mostrará el icono .
- Pulse durante más de 3 segundos la tecla . Utilizando la tecla , puede visualizar las siguientes opciones: “ted”(hora y fecha), “prog”(programación) y “ofst”(calibración de la sonda de temperatura).
- Seleccione la opción “Prog” y confirme con la tecla .
- La programación comenzará en el primer día de la semana (1=Lunes), y a las 0 horas. El día se divide en franjas de 1 hora cada una.



- Pulsando la tecla , seleccionaremos en esa franja horaria el modo CONFORT (se resaltará la franja entera). Pulsando la tecla , seleccionaremos para esa franja horaria el modo ECONÓMICO (se resaltará media franja). Y así sucesivamente hasta completar las 24 horas del día 1=Lunes. Confirme su programación con la tecla .







6. Automáticamente, se pasará a la programación del día 2=Martes, manteniéndose la programación establecida para el lunes. Si desea mantenerla, presione directamente la tecla  para confirmar y pasar al día siguiente. En caso contrario, puede cambiar utilizando las teclas  y  la programación según su deseo.
7. Siga los mismos pasos para cada día de la semana hasta llegar al 7=Domingo.

NOTA: ninguna acción sobre cualquiera de los botones durante unos segundos, el dispositivo vuelve automáticamente al estado de espera. La programación realizada previamente se ha registrado automáticamente.

CALIBRACIÓN DE SONDA DE TEMPERATURA





Si el radiador no está instalado en una ubicación óptima para detectar adecuadamente la temperatura ambiente (por ejemplo: está instalado en una pared fría o existen corrientes de aire...) la temperatura ambiente medida puede ser distinta a la real. Para conseguir la máxima eficiencia, es recomendable eliminar esta diferencia de temperaturas.

Para ello, siga los siguientes pasos:



1. Ponga el radiador en modo apagado/stand-by. Se mostrará el icono .
2. Pulse durante más de 3 segundos la tecla . Utilizando la tecla , puede visualizar las siguientes opciones: “**ted**”(hora y fecha), “**prog**”(programación) y “**ofst**”(calibración de la sonda de temperatura).
3. Seleccione la opción “**ofst**” y confirme con la tecla .
4. Con las teclas  y , establezca el diferencial de temperatura entre la de ambiente (medida por un termómetro) y la detectada por el radiador. Se puede ajustar dicho diferencial entre -5°C y +5°C.
5. Presione la tecla  para confirmar la selección.

ACTIVACIÓN DE OTRAS FUNCIONES





DETECCIÓN DE VENTANAS ABIERTAS

1. Ponga el radiador en modo apagado/stand-by. Se mostrará el icono .
2. Presione la tecla  durante más de tres segundos, hasta visualizar el icono .
3. Pulse de nuevo la tecla  para activar o desactivar la función de ventanas abiertas (ON=activar; OFF=desactivar).
4. Presione la tecla  para confirmar la selección y pasar a la siguiente función:

ASC (CONTROL ADAPTATIVO DE LA TEMPERATURA)

1. Pulse la tecla  para activar o desactivar la función ASC (ON=activar; OFF=desactivar).
2. Pulse la tecla  para confirmar la selección y pasar a la siguiente función:

PROTECCIÓN DE NIÑOS

1. Pulse la tecla  para activar o desactivar la función protección de niños (ON=activar; OFF=desactivar).
2. Pulse la tecla  para confirmar la selección. Si ha seleccionado desactivarla (OFF), el radiador pasará automáticamente al modo apagado/stand-by. Si, por el contrario, ha seleccionado activarla (ON), podrá programar el porcentaje de potencia deseado entre los siguientes valores: 40% / 50% / 60%. Utilizando la tecla , selecciona uno u otro.
3. Confirme el porcentaje deseado con la tecla . De esta forma quedarán guardados todos los cambios hechos en las funciones anteriores, y el radiador volverá a su estado apagado/stand-by .

SEGURIDAD TÉRMICA

En caso de sobrecalentamiento, un dispositivo de seguridad corta de manera automática el funcionamiento del aparato y su posterior puesta en marcha tras haberse enfriado.

MANTENIMIENTO

Este aparato de calefacción exige un mantenimiento regular para asegurar su buen funcionamiento:

Desconecte siempre el aparato de la red antes de cualquier operación de limpieza o de mantenimiento.

Deje enfriar antes de proceder a su limpieza.

Limpie el aparato con un paño suave y húmedo para limpiar la parte exterior del radiador y eliminar el polvo y la suciedad.

No utilice detergente, disolventes, productos abrasivos o cualquier otro producto químicos para limpiar el aparato.

Nunca sumerja el aparato en agua o en cualquier otro líquido

Puede utilizar un aspirador o una escobilla flexible para limpiar las rejillas del aire. Este mantenimiento debe realizarse regularmente para garantizar un funcionamiento adecuado del aparato. Asegúrese de que el radiador está seco antes de volver a conectar el radiador a la red eléctrica.

ADVERTÊNCIAS IMPORTANTES

Caro cliente:

Obrigado pela confiança que depositou em nós ao adquirir este radiador. Estes aparelhos são extremamente seguros, silencioso e fáceis de instalar.

Não necessitam de manutenção especial. Estão fabricados em alumínio extrudido, um material de alta durabilidade respeitar o ambiente. Antes de iniciar pela primeira vez, leia atentamente estas instruções. Guarde-as para referência futura.

Emissores de Modelos E / P com o plugue não são para o mercado Francês.

INSTRUÇÕES GERAIS DE SEGURANÇA

1. Leia com atenção estas instruções de uso antes de ligar o aparelho pela primeira vez. Conserve ditas instruções, recibo de caixa e se possível, a embalagem completa com todos os elementos no seu interior.
2. **A garantia deixará de ser válida no caso de não seguir as recomendações deste manual.**
3. Antes de ligar o aparelho, verifique se a tensão da rede elétrica é de 230 Volts e corresponde com que na placa de identificação do aparelho.
4. Comprove se a potência contratada é suficiente para ligar todos os aparelhos. A soma das intensidades dos radiadores, não deve exceder a capacidade do magnetocalórico que os protege.
5. O uso deste radiador é proibido em salas onde há a presença de gases ou produtos inflamáveis (adesivos, colas, etc...).
6. **ADVERTÊNCIA:** Para evitar um sobreaquecimento, não tape, nem cubra o aparelho. Não utilize o aparelho para secar roupa.



7. Evite que o cabo de conexão ou outros objetos entrem em contacto com o aparelho.
8. Se o cabo de alimentação estiver danificado, deverá ser substituído pelo fabricante, pelo serviço pós-venda ou por pessoas com uma qualificação similar a fim de evitar qualquer perigo.

9. Verifique regularmente o aparelho eo cabo. Não ligue o aparelho se verificar que este apresenta algum dano.
10. **PRECAUÇÃO: Algumas partes deste produto podem alcançar temperaturas muito elevadas e provocar queimaduras. Preste especial atenção na presença de crianças ou de pessoas vulneráveis.**
11. Não coloque o aparelho debaixo de uma tomada de corrente.
12. Mantenha as crianças menores de 3 anos afastadas do aparelho, a menos que estejam sob supervisão contínua.
13. Este aparelho pode ser utilizado por crianças menores de 8 anos, assim como por pessoas com capacidades físicas, sensoriais ou mentais reduzidas ou totalmente privadas das mesmas, sempre e quando estejam sob supervisão de algum adulto ou quando tenham sido previamente informadas das instruções relativas ao uso do aparelho e tenham como tal, compreendido os riscos que dele podem derivar. As crianças não devem brincar com o aparelho. A limpeza e manutenção não devem ser realizadas por crianças sem a supervisão de um adulto.
14. As crianças de entre 3 e 8 anos não devem ligar ou desligar o aparelho, a não ser que este esteja instalado ou colocado numa posição normal e que as crianças estejam sob uma supervisão adequada ou tenham recebido instruções prévias relativas ao uso do aparelho no que diz respeito à segurança e tenham compreendido perfeitamente os perigos potenciais que dele podem derivar. As crianças de entre 3 e 8 anos não devem ligar, regula, limpar o aparelho nem realizar nenhuma medida de manutenção.
15. **Atenção:** Não utilize este aquecedor perto de banheiras, duches ou piscinas. Não deveria ser possível aceder aos comandos do aparelho a partir de uma banheira, duche ou qualquer outra superfície que esteja em contacto com a água. (O seu uso nos volumes 0 ou 1 na casa de banho está terminantemente proibido: peça conselho a um electricista qualificado).
16. Para maior segurança, este aparelho possui um dispositivo que interrompe o funcionamento em caso de sobreaquecimento.
17. Este emissor está desenhado para ser utilizado exclusivamente fixado a uma parede. Para mais informação sobre sistemas de fixação, consulte a secção “INSTALAÇÃO E FIXAÇÃO NA PAREDE” dentro deste manual.

18. Não utilize acessórios que não tenham sido recomendados pelo fabricante, na medida em que pode implicar um risco potencial para o usuário, além de danificar o aparelho. Utilizar sempre acessórios originais.
19. Mantenha os elementos da embalagem (sacos de plástico, papelão, polietileno) fora do alcance das crianças, na medida em que podem provocar situações potencialmente perigosas.
20. Utilize este aparelho apenas para uso privado e para as tarefas para as quais foi desenhado. Este aparelho não foi desenhado para uso profissional. **Em qualquer caso, não deve ser utilizado em exteriores, estufas ou para a reprodução ou criação de animais.** Mantenha-o afastado de fontes de calor, luz solar direta, humidade (nunca submerja o aparelho em água) e de objetos cortantes. Não utilize este aparelho com as mãos húmidas. Em caso de humidade ou água no aparelho, corte imediatamente a fonte de alimentação e não toque nas partes molhadas.
21. Não tente arranjar o aparelho sozinho. Entre em contacto com um técnico qualificado.
22. Para desconectar o emissor da rede elétrica puxar o plugue, não o cabo.
23. Respeite las “INSTRUÇÕES DE SEGURANÇA ESPECÍFICAS DESTE APARELHO” listadas abaixo.

INSTRUÇÕES DE SEGURANÇA ESPECÍFICAS DESTE APARELHO

- O aparelho deve permanecer em posição vertical.
- Certifique-se sempre se o aparelho continua fixado de maneira sólida. Respeite as distâncias de instalação indicadas.
- Não pendure nenhum objeto à frente ou em cima do aparelho.
- Verifique sempre se a entrada e a saída do ar não estão obstruídas.
- Instale sempre o aparelho de maneira a que não possa entrar em contacto com qualquer material inflamável como cortinas ou toalhas (tenha em conta o vento).
- Para limpar o aparelho, consulte as instruções na secção de “MANUTENÇÃO”, na medida em que se a água penetra nas grelhas de ar, isto poderia ser fatal para o aparelho.

- Não insira nenhum objeto através da grelha ou no interior do aparelho.
- Este aquecedor é projetado para instalação conexão elétrica através de uma ficha. Siga as instruções indicadas no parágrafo "INSTALAÇÃO".
- **A garantia não será aplicada se as presentes instruções não tiverem sido devidamente respeitadas.**

INSTALAÇÃO

- Durante o primeiro uso e durante alguns minutos, podem produzir-se odores e ruídos devido à dilatação de algumas peças internas. Isto é normal, como tal, deverá prever-se uma ventilação adequada. Os odores serão apenas momentâneos e dissipam-se rapidamente.
- Para maior eficácia, certifique-se de calcular a potência ou o número de elementos do aparelho dependendo da superfície do espaço. Recomendamos consultar a realização deste cálculo com o seu vendedor.
- Fixe o radiador numa parede firme e bem nivelada.
- Não recomendamos instalar o aparelho debaixo das janelas, na medida em que isto iria favorecer a perda de calor.
- O radiador deve estar afastado, a uma distância mínima de 15 cm., de qualquer material combustível, cortinas, móveis, sofás, cadeiras, etc. (Fig. 1).
- Permitir a uma distância mínima de 1 m da frente da unidade e quaisquer obstáculos (móveis, paredes, cortinas, por exemplo) que podem prejudicar o seu funcionamento.
- Além disso, mantenha uma distância mínima de 15 cm entre o aparelho e as paredes laterais e quaisquer obstáculos (paredes, por exemplo) que podem afetar a sua função. Além disso, mantenha uma distância mínima de 35 centímetros acima do aparelho livre de obstáculos e de uma distância mínima de 15 cm do chão.
- ADVERTÊNCIA: Se instalar este aparelho dentro de uma casa de banho, deve estar instalado exclusivamente dentro dos volumes 2 ou 3 no interior da casa de banho, em conformidade com as exigências das Regras Técnicas das Instalações Eléctricas de Baixa Tensão, português, Secção 701. A instalação deste aparelho dentro dos volumes 0 ou 1 de uma casa de banho está terminantemente proibida. A figura 2, mostrada abaixo tem uma função meramente informativa, como tal, sugerimos que você entre em contacto com um electricista profissional/qualificado.

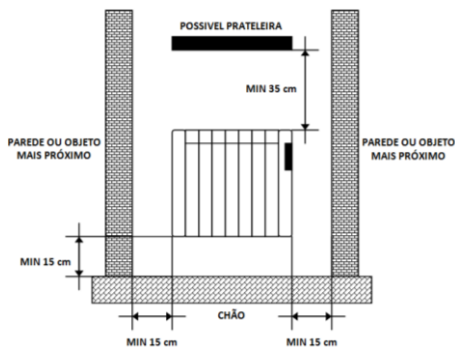

- Distancias Mínimas -

Fig.1

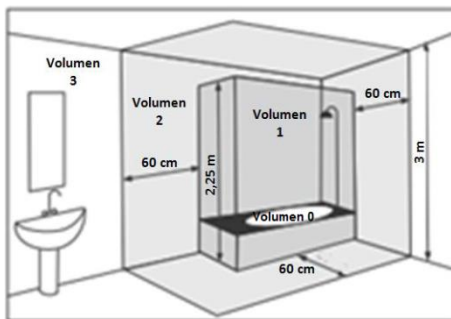

Volumen 1: Aparelhos da Muito Baixa Tensão de Segurança (MBTS).
 Volumen 2: Aparelhos elétricos Classe II – IP X4
 Volumen 3: Aparelhos elétricos protegidos por meio de um dispositivo diferencial de corrente estipulada $I_{\Delta n}$, não superior a 30 mA.

Fig.2

FIXAÇÃO À PAREDE

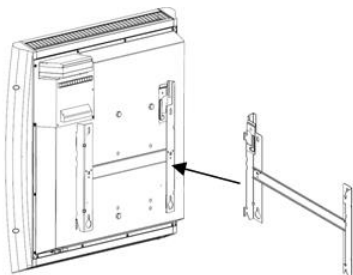

O equipamento do radiador consta de 1 apoio de suspensão.

Para fixar o aparelho na parede use a palmilha anexada à caixa. Siga as instruções abaixo:

- Marque a posição dos buracos o apoio considerando o recomendado para o chão (15 cm) e respeitando as medidas do palmilha anexada.
- Faça os furos na parede e coloque os parafusos de montagem incluídos no kit de fixação.
- Coloque o apoio de suspensão, em seguida, aperte os parafusos até que as partes estão perfeitamente fixados à parede.
- Conecte o dispositivo ao apoio fixado à parede.

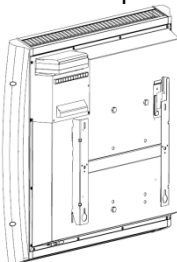

CONEXÕES ELÉTRICAS DE ALIMENTAÇÃO

Este aparelho está equipado com um cabo de alimentação H05V2V2-F 2x1.0mm² e ficha bipolar sem ligações à terra.

Ligue a ficha à tomada de base.

Monitore o bom estado de sua instalação eléctrica e dos cabos de ligação eléctrica.

Este aparelho não necessita de ligação à terra, uma vez que tem duplo isolamento.

Entre em contato com um electricista qualificado se você precisar de ajuda.

CARACTERÍSTICAS TÉCNICAS





Modelo	PECS1000	PECS1500	PECS2000
Tensão Estipulada	230 V~	230 V~	230 V~
Frequência Estipulada	50 Hz	50 Hz	50 Hz
Potência Estipulada	1000 W	1500 W	2000 W
Classe de Proteção	II	II	II
Código IP	IP24	IP24	IP24
Dimensões (LxAxP) (mm)	670x555x105	800x555x105	930 x555x105
Peso (kg)	11.5	13.2	17.5





TERMOSTATO DIGITAL PROGRAMÁVEL

Este aquecedor está equipado com várias funções e modos de funcionamento que o usuário pode selecionar através da tecla “MODO” .

Os modos de funcionamento são: Fio Piloto, Conforto, Económico, Anti gelo, Férias, Crono, Turbo, Eco e Desligado (Standby). Os seus ícones representativos são os seguintes:









-  **Modo Fio piloto:** As funções do termostato controlam-se através do sinal recebido da central “Fio Piloto”. **APENAS PARA RESPETIVO UTILIZAÇÃO EM FRANÇA**
-  **Modo Conforto:** O termostato mantém a temperatura ambiente no valor estabelecido pelo usuário.
-  **Modo Económico:** O termostato mantém a temperatura ambiente a um nível inferior ao valor de Conforto configurado.
-  **Modo anti gelo:** O termostato mantém a temperatura ambiente por cima de 7 ° C.

-  **Modo férias:** O aquecedor entra no modo “Anti gelo” por um período de tempo estabelecido pelo usuário.
-  **Modo crono:** O termostato funciona de acordo com um programa diário / semanal definido pelo usuário.
-  **Modo turbo/boost:** O termostato alimenta a resistência de maneira contínua durante um período ajustável pelo usuário, sendo no máximo de 2 horas. Ao finalizar o período de tempo, o dispositivo voltará a funcionar no modo de funcionamento anterior. Por razões de segurança, a temperatura ambiente é controlada de maneira automática a fim de não exceder 32 ° C.
-  **Modo Económico fixo 17°C:** O aparelho mantém uma temperatura ambiente fixa de 17 ° C
-  **Modo desligado (Standby):** Neste modo, a resistência elétrica não está alimentada e a luz de fundo do ecrã apaga. No entanto, o termostato está operativo.

O termostato dispõe de outras funções, tais como:



• Outras funções e ícones

-  **Deteção de janelas abertas:** Esta função permite detetar a abertura de uma janela como consequência de uma diminuição repentina da temperatura no quarto. Neste caso, o dispositivo deixa de alimentar a resistência durante no máximo 30 minutos ou até que um incremento brusco da temperatura do quarto revele que a janela foi fechada.
-  **Controlo adaptativo da temperatura (ASC):** Esta função antecipa a hora de início de funcionamento do aquecedor relativamente ao valor programado (disponível apenas no modo Crono).
-  **Segurança para as crianças:** Esta função reduz a temperatura da superfície do aquecedor.
-  **Indicador do nível de potência:** Visualização do consumo instantâneo.
-  **Bloqueio:** Função para evitar utilizações acidentais ou indevidas.
-  **Medidor de consumo:** Esta função permite conhecer os dados de consumo em kWh para diferentes períodos.

- 
Indicador de consumo: Visualização de se o aparelho está a consumir nesse momento ou não.

ECRÃ

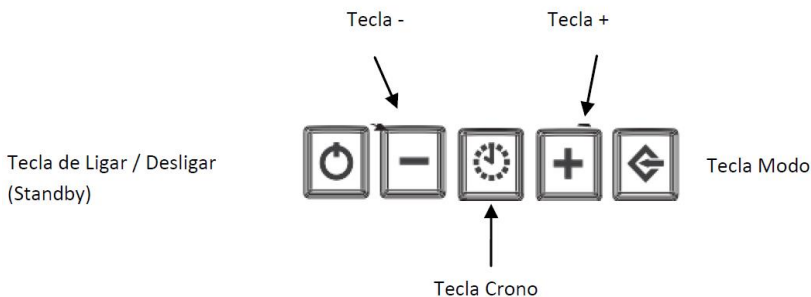
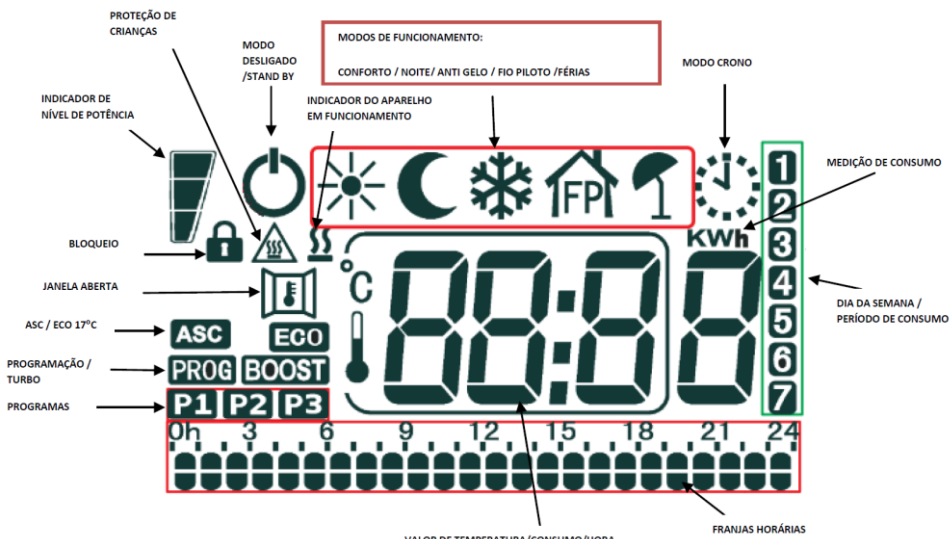

1. LIGAR / DESLIGAR (STAND-BY)

Pressione a tecla  Ligar/Desligar (Standby), para ligar o aquecedor ou fixar o modo desligar/standby.



Se ativar o modo desligado/standby, o ícone correspondente  vai aparecer no ecrã e vai ouvir dois ruídos de 0,5 segundos e aparecerá a hora.

Quando o aparelho ligar, emite um ruído durante um segundo e o ícone  desaparece.

2. FUNÇÕES PRINCIPAIS





 **Modo FIO PILOTO:** (APENAS PARA UTILIZAÇÃO EM FRANÇA). Neste modo, o aquecedor é controlado por uma central com este sistema.

Para ativar, siga os seguintes passos:

1. Pressione a tecla “Modo”  repetidas vezes até que o ícone  aparecer no ecrã, a partir desse momento, o modo de funcionamento do aquecedor será o determinado pela central.





 **Modo CONFORTO:** É o modo padrão de funcionamento do aquecedor para manter a temperatura desejada pelo usuário.



Para ativá-lo, siga os seguintes passos:



1. Pressione a tecla “Modo”  repetidas vezes até ícone  aparecer no ecrã.
2. Selecione a temperatura desejada utilizando as teclas  e . O valor mínimo que pode ser programado é igual ao valor da temperatura programada em modo económico mais 0,5°C. O valor máximo é 32°C.

 **Modo ECONÓMICO:** Selecionando este modo, o aquecedor mantém a temperatura ambiente à selecionada para o mesmo.

Para ativar, siga os seguintes passos:

1. Pressione a tecla “Modo”  repetidas vezes até ícone  aparece no ecrã.
2. Selecione a temperatura desejada utilizando as teclas  e . O valor máximo que pode ser programado é igual ao valor da temperatura CONFORTO menos 0,5°C. O valor mínimo é 7°C.

NOTA: As temperaturas CONFORTO e ECONÓMICO são os valores determinantes da programação. Não é possível selecionar um valor de temperatura para o modo ECONÓMICO superior ao valor para a temperatura CONFORTO, na medida em que o termostato eletrónico não permite. Durante o funcionamento é possível mudar a temperatura pressionando simplesmente as teclas  e .

 **MODO ANTI GELO:** Selecionando este modo, a temperatura ambiente fixa-se em 7°C. Para ativar, pressione a tecla “Modo”  repetidas vezes até aparecer o ícone  no ecrã.

 **MODO FÉRIAS:** Selecionando este modo, o aquecedor entra no modo ANTI GELO durante o período de tempo estabelecido pelo usuário.

Para ativar, siga os seguintes passos:

1. Pressione a tecla “Modo”  repetidas vezes até aparecer o ícone  no ecrã.

2. Utilizando as teclas e , poderá selecionar a duração do período de férias, de 12 horas a 40 dias, com um incremento de uma hora desde a 12 até às 24 e com um incremento de um dia a partir das 24 horas.

MODO CRONO: Neste modo, a temperatura ambiente mantém-se na temperatura CONFORTO ou ECONÓMICO dependendo dos programas estabelecidos para as diferentes franjas horárias do dia (P1, P2 ou P3).

Para ativar, siga os seguintes passos:

1. Pressione a tecla “Modo” repetidas vezes até aparecer o ícone no ecrã.
2. Pressione a tecla CRONO para selecionar um dos programas previamente estabelecidos de fábrica (P1 e P2) ou o programa configurável pelo usuário (P3).

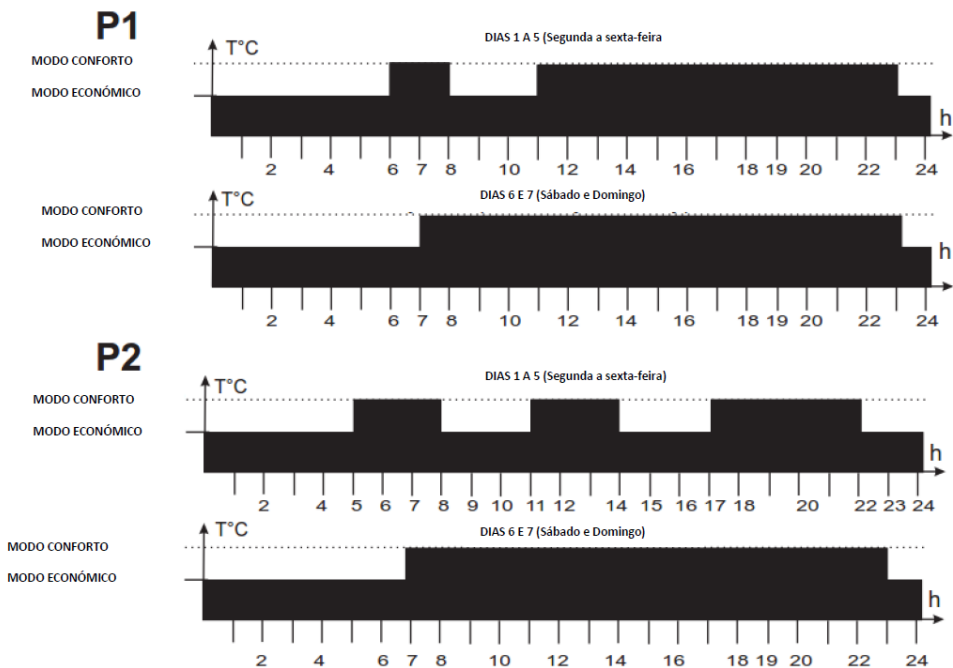

Para a programação configurável P3, dirija-se à secção “4. PROGRAMAÇÃO” do manual.

Os programas P1 e P2 previamente estabelecidos são os seguintes:



BOOST **MODO TURBO/BOOST:** Este modo pode ser utilizado quando quiser aquecer o quarto de maneira mais rápida.

Para ativar, siga os seguintes passos:

1. Pressione a tecla “Modo”  repetidas vezes até aparecer o ícone **BOOST** no ecrã.
2. Pressionando as teclas  e , é possível selecionar a duração do período TURBO/BOOST de 5 a 120 minutos. Quando ativamos esta função, o aquecedor funciona a potência máxima, controlando que a temperatura ambiente não supere 32°C. Quando o tempo programado (indicado por uma contagem regressiva no ecrã) finaliza, o aquecedor volta ao modo estabelecido previamente.

ECO **MODO ECONÓMICO 17°C:** Ativando este modo, o aquecedor funciona com uma temperatura previamente estabelecida de 17°C não modificável. Esta função permite um menor consumo quando, por exemplo, o quarto ou a casa está vazia durante um período de tempo indefinido.

Para selecionar este modo, pressione a tecla “Modo”  repetidas vezes até aparecer o ícone **ECO** no ecrã.

3. OUTRAS FUNÇÕES E ÍCONES

 **DETEÇÃO DE JANELAS ABERTAS:** O aquecedor é capaz de detetar se uma janela foi aberta através de uma diminuição brusca da temperatura (5°C num período de tempo máximo de 30 minutos). Se isto ocorrer, o aparelho desliga durante 30 minutos para, posteriormente, voltar a funcionar no modo previamente estabelecido se detetar incrementos de temperatura de um grau de maneira contínua (porque, por exemplo, a janela foi fechada). Se assim não for, o aparelho permanecerá desligado por um período adicional de 30 minutos.

Quando a deteção de janelas abertas se ativa, o símbolo correspondente  aparece no ecrã de maneira intermitente (salvo no modo desligado/standby). Quando se desativa, o símbolo desaparece.

Para ativar esta função, veja a secção “**4. PROGRAMAÇÃO**”.

 **PROTEÇÃO DE CRIANÇAS:** Quando ativar esta função, reduzirá a temperatura da parte frontal do aquecedor de forma a ser seguro na presença de crianças. Além disso, esta função permite que o mesmo aquecedor possa ser utilizado em quartos mais pequenos que o normalmente utilizado sem que se verifiquem alterações importantes na temperatura ambiente.

Quando ativar esta função, o nível de potência da atuação do aquecedor é o estabelecido pelo usuário (40% - 50% - 60%).

Para ativar esta função, veja a secção “**4. PROGRAMAÇÃO**”.

ASC **ASC (CONTROLO ADAPTATIVO DA TEMPERATURA):** quando ativar esta função, o aparelho liga antes da hora estabelecida na programação (máximo 2 horas antes) para assegurar que o quarto vai estar à temperatura programada na hora fixada.

Quando ativar esta função, o ícone correspondente **ASC** vai aparecer no ecrã (salvo no modo desligado/standby).



Para ativar esta função, veja a secção “4. PROGRAMAÇÃO”.

INDICADOR DO NÍVEL DE POTÊNCIA: Aparece na parte esquerda do ecrã e depende do nível de temperatura programada. Quanto maior for a temperatura programada, maior será o número de barras do ícone. É uma visualização do consumo instantâneo, na medida em que quanto maior for a temperatura programada, maior será o consumo de energia.



FUNÇÃO DE BLOQUEIO: É possível bloquear o aquecedor para evitar utilizações indevidas por parte de crianças ou, por exemplo, num espaço público.

Para bloquear/desbloquear as teclas, pressione a tecla “Modo”  e mantenha-a pressionada durante aproximadamente 3 segundos, até aparecer o ícone (bloqueado) ou desaparecer (desbloqueado).

kWh FUNÇÃO DE MEDIÇÃO DE CONSUMO: Esta função permite ler o consumo do aquecedor expressado em kWh. Para tal, será necessário ajustar a potência do emissor previamente, seguindo os passos indicados abaixo:



1. Desligar a ficha do aparelho da tomada de corrente.
2. Pressione simultaneamente as teclas  e .
3. Sem deixar de pressionar, ligue a ficha do aparelho à tomada da corrente, pelo menos durante 5 segundos até conseguir visualizar a função de ajuste de potência, como mostrado na imagem:



4. Utilize as teclas  e  para seleccionar a potência do seu aquecedor em Watts.
5. Confirmar a seleção com a tecla .

Esta operação só deve ser feita na primeira vez e ficará salva; não é necessário repeti-la cada vez que desejar consultar consumos.

Agora já pode ler o consumo de diversos períodos de tempo da seguinte forma:

1. Ponha o aquecedor em modo desligado/standby.
2. Pressione a tecla  durante mais de 3 segundos, até que apareçam os dados de consumo no ecrã.
3. Utilizando as teclas  e , poderá deslocar-se pelo menu de consumo.
4. Os ícones irão aparecendo na parte direita do ecrã. Cada um deles mostra os kWh consumidos durante o período de tempo correspondente, detalhados a seguir:













- 1** = dia atual
- 2** = dia anterior
- 3** = semana atual
- 4** = semana anterior
- 5** = mês atual
- 6** = mês anterior
- 7** = ano atual
- 1** + **2** = ano anterior
- 1** + **3** = total
- 1** + **7** = indicador da potência do aquecedor

SS **INDICADOR DE CONSUMO:** Quando a temperatura do quarto cair por baixo da temperatura configurada, o termostato do aquecedor alimenta a resistência e o símbolo “**SS**” ilumina-se no ecrã, consumindo como tal, energia. Assim que a temperatura do quarto alcançar a temperatura selecionada, o termostato deixa de alimentar a resistência e o ícone “**SS**” desaparece do ecrã, na medida em que já não está a consumir energia.

NOTA IMPORTANTE: Se aparecer “ALL” no ecrã, o sensor de temperatura está partido ou danificado e o aquecedor não funciona. Contacte o nosso serviço técnico.

4. PROGRAMAÇÃO



PROGRAMAÇÃO DO DIA E DA HORA

1. Ponha o aquecedor em modo desligado/standby. Aparecerá o ícone .
2. Pressione a tecla  durante mais de 3 segundos até poder visualizar as funções. Utilizando a tecla , poderá deslocar-se pelas seguintes opções: “**ted**”(hora e data), “**prog**”(programação) e “**ofst**”(calibração da sonda de temperatura).
3. Selecione a opção “**ted**” e confirme com a tecla .
4. Introduza o ano atual (15-99) utilizando as teclas  e . Pressione a tecla  para confirmar a seleção.
5. Introduza o mês atual (1-12) utilizando as teclas  e . Pressione a tecla  para confirmar a seleção.
6. Introduza o dia atual (1-31) utilizando as teclas  e . Pressione a tecla  para confirmar a seleção.

7. Introduza o dia da semana (1=Segunda-feira, 2=Terça-feira, 3=Quarta-feira, 4=Quinta-feira, 5=Sexta-feira, 6=Sábado, 7=Domingo) utilizando as teclas **+** e **-**. Pressione a tecla **↵** para confirmar a seleção.
8. Posteriormente, no ecrã deveria aparecer a hora atual com os dígitos iluminando-se de maneira intermite. A hora pode ser modificada utilizando as teclas **+** e **-**. Pressione a tecla **↵** para confirmar a seleção.
9. Os dígitos que indicam os minutos aparecem iluminando-se de maneira intermitente. Os minutos podem ser fixados utilizando as teclas **+** e **-**. Pressione a tecla **↵** para confirmar a seleção.



CONFIGURAÇÃO DO PROGRAMA P3

Pode configurar o seu próprio programa de funcionamento (P3) para cada um dos dias da semana seguindo os seguintes passos:

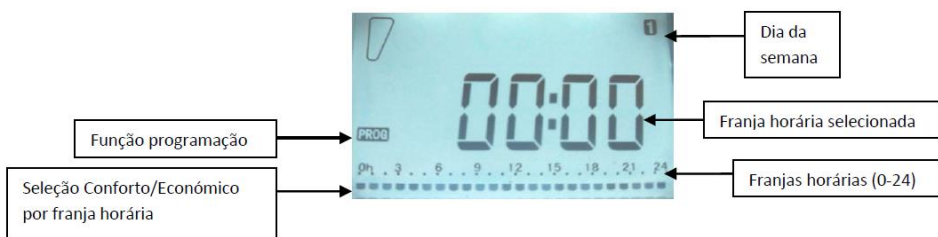
1. Ponha o aquecedor em modo desligado/standby. Aparecerá o ícone .
2. Pressione a tecla  durante mais de 3 segundos. Utilizando a tecla **+**, poderá visualizar as seguintes opções: “**ted**”(hora e data), “**prog**”(programação) e “**ofst**”(calibração da sonda de temperatura).
3. Selecione a opção “**Prog**” e confirme com a tecla **↵**.
4. A programação terá início no primeiro dia da semana (1=Segunda-feira) e às 0 horas. O dia divide-se em franjas, cada uma com 1 hora.



5. Pressionando a tecla **+**, selecionaremos o modo CONFORTO nessa franja horária (destacará a franja inteira). Pressionando a tecla **-**, selecionaremos o modo para essa franja horária ECONÓMICO (destacará meia franja). E assim sucessivamente até completar as 24 horas do dia 1=Segunda-feira. Confirme a sua programação com a tecla **↵**.
6. Automaticamente, passará para a programação do dia 2=Terça-feira, mantendo-se a programação estabelecida para segunda-feira. Se desejar mantê-la, pressione diretamente na tecla **↵** para confirmar e passar ao







dia seguinte. Caso contrário, poderá mudar utilizando as teclas  e  a programação conforme desejado.

7. Siga os mesmos passos para cada dia da semana até chegar ao 7=Domingo.

CALIBRAÇÃO DE SONDA DE TEMPERATURA





Se o aquecedor não estiver instalado numa localização ótima para detetar adequadamente a temperatura ambiente (por exemplo: está instalado numa parede fria ou existem correntes de ar...) a temperatura ambiente medida pode ser diferente da real. Para conseguir a máxima eficiência, é recomendável eliminar esta diferença de temperaturas.

Para tal, siga os seguintes passos:



1. Ponha o aquecedor em modo desligado/standby. Aparecerá o ícone .
2. Pressione durante a tecla  mais de 3 segundos. Utilizando a tecla , pode visualizar as seguintes opções: “**ted**”(hora e data), “**prog**”(programação) e “**ofst**”(calibração da sonda de temperatura).
3. Selecione a opção “**ofst**” e confirme com a tecla .
4. Com as teclas  e , estabeleça o diferencial de temperatura entre a de ambiente (medida por um termómetro) e a detetada pelo aquecedor. Este diferencial pode ser ajustado entre -5°C e +5°C.
5. Pressione a tecla  para confirmar a seleção.

ATIVAÇÃO DE OUTRAS FUNÇÕES





DETEÇÃO DE JANELAS ABERTAS

1. Ponha o aquecedor em modo desligado/standby. Aparecerá o ícone .
2. Pressione a tecla  durante mais de três segundos, até visualizar o ícone .
3. Pressione novamente a tecla  para ativar ou desativar a função de janelas abertas (ON=ativar; OFF=desativar).
4. Pressione a tecla  para confirmar a seleção e passar para a seguinte função:

ASC (CONTROLO ADAPTATIVO DA TEMPERATURA)

1. Pressione a tecla  para ativar ou desativar a função ASC (ON=ativar; OFF=desativar).
2. Pressione a tecla  para confirmar a seleção e passar para a seguinte função:

PROTEÇÃO DE CRIANÇAS

1. Pressione a tecla  para ativar ou desativar a função proteção de crianças (ON=ativar; OFF=desativar).
2. Pressione a tecla  para confirmar a seleção. Se tiver selecionado desativá-la (OFF), o aquecedor passará automaticamente para o modo desligado/standby. Se, pelo contrário, selecionou ativá-la (ON), poderá programar a percentagem de potência desejada entre os seguintes valores: 40% / 50% / 60%. Utilizando a tecla , seleciona um ou outro.
3. Confirme a percentagem desejada com a tecla . Desta forma todas as alterações realizadas nas funções anteriores ficarão salvas e o aquecedor voltará ao seu estado desligado/standby .

SEGURANÇA TÉRMICA

Em caso de sobre aquecimento, um dispositivo de segurança corta automaticamente o funcionamento do aparelho e posterior ligação após arrefecimento.

MANUTENÇÃO

Este aparelho de aquecimento exige manutenção regular para garantir um bom funcionamento:

Desconecte sempre o aparelho da rede antes de qualquer operação de limpeza ou manutenção. (Esta desconexão deve ser realizada mediante o disjuntor localizado na mesa de alimentação principal).

Deixe arrefecer antes de proceder à sua limpeza.

Limpe o aparelho com um pano suave e húmido para limpar a parte exterior do radiador e eliminar o pó e sujidade.

Não utilizar detergente, dissolventes, produtos abrasivos ou qualquer outro produto químicos para limpar o aparelho.

NUNCA submerja o aparelho em água ou em qualquer outro líquido

Pode utilizar um aspirador ou uma escova flexível para limpar as grelhas do ar.

Esta manutenção deve ser realizada regularmente para garantir o funcionamento adequado do aparelho. Certifique-se de que o radiador está seco antes de voltar a conectar o disjuntor.

Declaración UE de Conformidad
Declaração UE de Conformidade



Producto: <i>Produto:</i>	Radiador Ceramico Radiador Ceramico
Marca: <i>Marca Comercial:</i>	
Modelos / Modèles / Models / Modelos:	PECS1000; PECS1500 & PECS2000
Lote y N° de Serie: Lot e N° de Série	YYDDD-XXX ⁽¹⁾
(1) Explicación del código "Lote y N° de Serie" / Explicação do código "Lot e N° de Série": Lote / Lot = YYDDD ; donde / onde: YY = año / ano (15,16,17...99) ; DDD = día correlativo / dia correlativo (001,..., 365) . N° de Serie / N° de Série = XXX (001,..., 999) .	

Nosotros / Nós:

HERMANOS JULIÁN M., S.L.

Head Office: Esposos Curie,44 / Factory: Gutenberg,91-93
Polígono Industrial "Los Villares" . 37184 Villares de la Reina . Salamanca . España
Tf.+34 923 222 277 +34 923 222 282 . Fax +34 923 223 397
<http://www.calorhjm.es>

Por la presente declaramos, que el siguiente aparato cumple con todos los requisitos esenciales para la salud y seguridad de las Directivas Europeas. / Declaramos que o seguinte equipamento atende todos os requisitos essenciais de saúde e segurança das Directivas Europeas.

2014/30/UE EMC DIRECTIVE 2014/35/UE LV DIRECTIVE
2011/65/UE RoHS DIRECTIVE 2009/125/EC (ErP Directive)

Y en aplicación de las siguientes normas / Em aplicação das seguintes normas:

2014/30/EU EMC DIRECTIVE	UNE-EN 55014-1:2008+ERR:2009+A1:2009+A2:2012; UNE-EN 61000-3-2:2014; UNE-EN 61000-3-3:2013; UNE-EN 55014-2:2015; UNE-EN 61000-4-2:2010; UNE-EN 61000-4-3:2007+A1:2008+A2:2011; UNE-EN 61000-4-4:2013; UNE-EN 61000-4-5:2015; UNE-EN 61000-4-6:2014; UNE-EN 61000-4-11:2005
2014/35/EU LV DIRECTIVE	EN 60335-2-30:2009 + CORR:2010 +A11:2012 + A1:2020 EN 60335-1:2012 +AC:2014 +A11:2014 + A13:2017 + A14:2020 + A1:2020 + A2:2020 EN 62233:2008 +CORR:2008
2011/65/UE RoHS DIRECTIVE	EN 62321-1:2013
2009/125/EC (ErP Directive)	UE 2015/1188

Modelos: PECS

Partida / Elemento	Símbolo	Valor	Unidad/ Unidade	Partida / Elemento	Unidad/ Unidade
POTENCIA CALORÍFICA / POTÊNCIA CALORÍFICA 2000				Tipo de control de potencia calorífica / de temperatura interior (seleccione uno) / Tipo de potência calorífica/comando da temperatura interior (selecionar uma opção)	
Potencia calorífica nominal / Potência calorífica nominal	P_{nom}	2	KW	Potencia calorífica de un solo nivel, sin control de temperatura interior / Potência calorífica numa fase única, sem comando da temperatura interior	NO / NÃO
Potencia calorífica máxima continuada / Potência calorífica contínua máxima	$P_{max,c}$	2	KW	Dos a mas niveles manuales, sin control de temperatura interior / Em duas ou mais fases manuais, sem comando da temperatura interior	NO / NÃO
Consumo auxiliar de electricidad / Consumo de eletricidade auxiliar				Con control de temperatura interior mediante termostato mecánico / Com comando da temperatura interior por termóstato mecânico	NO / NÃO
A potencia calorífica nominal / À potência calorífica nominal	e_{lmax}	2	KW	Con control electrónico de temperatura interior / Con control electrónico de temperatura interior	NO / NÃO

En modo de espera / Em estado de vigília	$e_{l_{SB}}$	0.0005	KW	Control de temperatura interior y temporizador diario / Com comando eletrónico da temperatura interior e temporizador diário	NO / NÃO
POTENCIA CALORÍFICA / POTÊNCIA CALORÍFICA				Control electrónico de temperatura interior y temporizador semanal / Com comando eletrónico da temperatura interior e temporizador semanal	SI / SIM
1500					
Potencia calorífica nominal / Potência calorífica nominal	P_{nom}	1,5	kW	Otras opciones de control (puede seleccionarse varias) / Outras opções de comando (seleção múltipla possível)	
Potencia calorífica máxima continuada / Potência calorífica contínua máxima	$P_{max,c}$	1,5	KW	Control de temperatura interior con detección de presencia / Comando da temperatura interior, com deteção de presença	NO / NÃO
Consumo auxiliar de electricidad / Consumo de eletricidade auxiliar				Control de temperatura interior con detección de ventanas abiertas / Comando da temperatura interior, com deteção de janelas abertas	SI / SIM

A potencia calorífica nominal / À potência calorífica nominal	$e_{l_{max}}$	1,5	KW	Con opción de control a distancia / Com opção de comando à distância	NO / NÃO
En modo de espera / Em estado de vigília	$e_{l_{SB}}$	0.0005	KW	Con control de puesta en marcha adaptable / Com comando de arranque adaptativo	SI / SIM
POTENCIA CALORÍFICA / POTÊNCIA CALORÍFICA				Con limitación de tiempo de funcionamiento / Com limitação do tempo de funcionamento.	SI / SIM
1000					
Potencia calorífica nominal / Potência calorífica nominal	P_{nom}	1	KW	Con sensor de lámpara negra / Com sensor de corpo negro	NO / NÃO
Potencia calorífica máxima continuada / Potência calorífica contínua máxima	$P_{max,c}$	1	KW		
Consumo auxiliar de electricidad / Consumo de eletricidade auxiliar					

A potencia calorífica nominal / À potência calorífica nominal	$e_{l_{max}}$	1	KW		
En modo de espera / Em estado de vigília	$e_{l_{SB}}$	0.0005	KW		
Información de contacto	<p style="text-align: center;">HERMANOS JULIAN M., S.L. ✉ Gutenberg,91-93 Polígono Industrial “Los Villares” ES-37184 Villares de la Reina . Salamanca . Spain ☎ +34 923 222 277 - +34 923 222 282 📠 Fax: +34 923 223 397 Web: www.calorhjm.es ESB-37295664</p>				

La eficiencia energética estacional de calefacción de este aparato de calefacción local es / A eficiência energética de aquecimento sazonal deste dispositivo de aquecimento local é::

$$\eta_s = \eta_{s,on} - 10\% + F(1) + F(2) + F(3) - F(4) - F(5)$$

$$\eta = 40 - 10\% + 0 + 7 + 2 - 0 - 0 = \mathbf{39\%}$$

RECICLAJE (Eliminación del producto al finalizar su vida útil)



En base a la Directiva Europea **2012/19/UE**, sobre residuos de aparatos eléctricos y electrónicos (RAEE), los electrodomésticos viejos, no pueden ser arrojados a los contenedores municipales habituales; tienen que ser recogidos selectivamente para optimizar la recuperación y reciclado de los componentes y materiales que lo constituyen, y reducir el impacto en la salud humana y el medioambiente.

El símbolo del cubo de basura tachado se marca sobre todos los productos Eléctricos y Electrónicos, para recordar al consumidor, la obligación de separarlos para recogida selectiva.

El consumidor debe contactar con la autoridad local o con el vendedor para informarse en relación a la correcta eliminación de su electrodoméstico viejo.

RECICLAGEM (Eliminação do produto ao finalizar a sua vida útil)



Com base na Diretiva Europeia **2012/19/UE**, sobre resíduos de aparelhos elétricos e eletrónicos (REEE), os eletrodomésticos velhos, não podem ser atirados para os contentores municipais habituais; devendo ser recolhidos seletivamente para otimizar a recuperação e reciclagem dos componentes e materiais que o constituem e assim reduzir o impacto para a saúde humana e meioambiente.

O símbolo do caixote de lixo com a cruz aparece em todos os produtos Eléctricos e Electrónicos, para lembrar o consumidor da sua obrigação de separá-los para recolha seletiva.

O consumidor deve entrar em contacto com as autoridades locais ou com o vendedor para informar-se relativamente à correta eliminação do seu eletrodoméstico velho.

Fábricado por / Fabricado por



☒ Factory: Gutenberg,91-93
Polígono Industrial “Los Villares”
ES-37184 Villares de la Reina . Salamanca . Spain

☎ +34 923 222 277 - +34 923 222 282

☒ Fax: +34 923 223 397

Web: www.hjm.es

ESB-37295664